

TEKNOS

愛情点検		長年ご使用の際も点検を！	
	このような 症状は ありませんか	<ul style="list-style-type: none"> ●スイッチを入れても回らないときがある。 ●回転が遅かったり、不規則。 ●こげくさいにおいがする。 ●モーターが異常に熱い。 	▶ ご使用中止
	発煙・発火のおそれがあります。すぐに電源を切り、コンセントから差込プラグを抜いて必ず販売店にご相談ください。		

保証書 (お買い上げの日から1年間、無料修理をいたします。)			
品番 TF-8300R			
お客様	お名前	様	お買い上げ日 年 月 日
	ご住所 〒	取扱販売店	住所 〒
			
本書は、保証期間内に本書記載内容で無料修理をおこなうことをお約束するものです。お買い上げの日から上記期間中故障が発生した場合は、本書をご確認のうえ、当社お客様ご相談センターにお問い合わせください。			
無料修理規定			
1. 取扱説明書に従った正常な使用状態で故障した場合は、無料修理いたします。		(ホ) 一般家庭用以外(例えば業務使用、車輦・船舶への搭載)に使用された場合の故障及び損傷。	
2. 保証期間内に故障して無料修理を受ける場合は、商品と本書をご確認のうえ、当社お客様ご相談センターにお問い合わせください。		(ヘ) 樹脂表面(フッ素樹脂加工も含む)及びメッキの磨耗や打痕による損傷。 (ト) 本書のご提示がない場合。	
3. 保証期間中でも、次の場合には有料修理になります。 (イ) 使用上の誤りや、不当な修理・改造による故障及び損傷。 (ロ) お買い上げ後の取扱過誤、落下及び輸送上の故障又は損傷。 (ハ) 火災・地震・水害・落雷・その他の天災地変、公害や異常電圧による故障及び損傷。 (ニ) 接続する他の機器の異常により生じる故障及び損傷。		(チ) 本書のご購入年月日・お客様名・販売店名欄の記入または押印がない場合。	
※この保証書は本書に明示した期間、条件のもとにおいて無料修理をお約束するものです。従ってこの保証書によって、お客様の法律上の権利を制限するものではありません。保証期間経過後等についてご不明の場合は、取扱説明書に記載の当社お客様ご相談センターにお問い合わせください。		4. 本書は、日本国内においてのみ有効です。 This warranty is valid only in Japan.	
※保証期間経過後の修理や補修用性能部品の保有期間については、取扱説明書の「アフターサービスについて」をご覧ください。		5. 本書の再発行はいたしませんので、大切に保管してください。	

お客様ご相談センター

操作方法・接続方法・その他のお問い合わせ・アフターサービス

048-987-2161

埼玉県越谷市流通団地 3-3-18
 受付時間：月～金曜日(9:00～12:00/13:00～17:00)
 土曜、日曜、祝日はお休み

*修理は**持ち込み修理**とさせていただきます。遠方の方はご相談ください。*

SENJU CO.,LTD.
 株式会社 千住 東京都千代田区外神田5-1-10
www.teknos.co.jp

リモコンタワー扇風機 TF-8300R

取扱説明書・保証書

このたびは当社製品をお買い上げいただきまして誠にありがとうございます。正しくご使用いただくために必ずこの説明書をお読みください。なお、お読みになられた後も大切に保管してください。

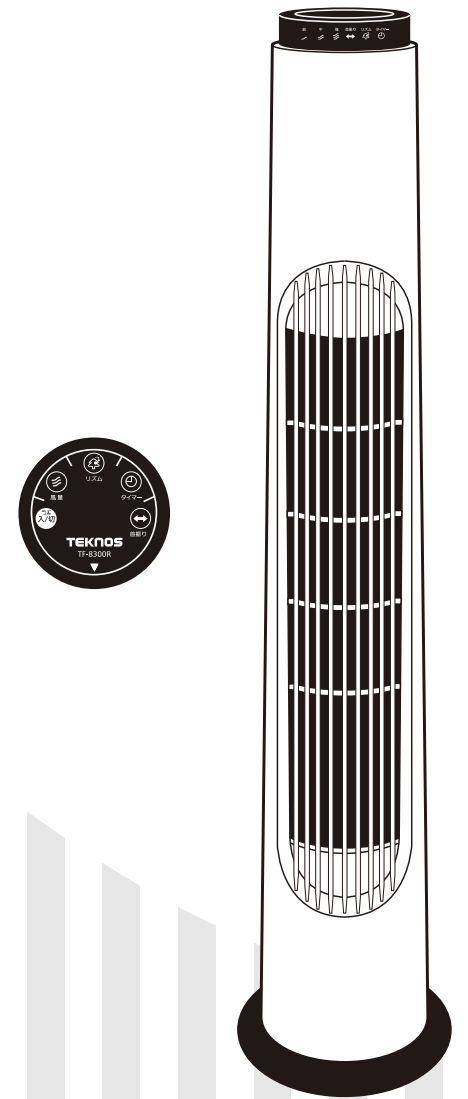

安全上のご注意……………P1～4
 各部の名称……………P5～6
 使い方……………P7
 電池の交換方法……………P7
 お手入れと保管について……………P8
 故障かな?!と思ったら……………P9
 アフターサービスについて……………P9
 主な仕様……………P10
 保証書……………裏表紙

安全上のご注意

※ご使用になる前に、この『安全上のご注意』をよくお読みのうえ、正しくお使いください。

このタワー扇風機は、一般家庭用の扇風機です。これ以外の使用は絶対しないでください。上記以外でのご使用（業務用など）で発生した故障・修理・事故その他の不具合については、責任を負いかねますのであらかじめご了承ください。

表示について

※ここに表示している『安全上のご注意』は、あなたや他の人への危害や損害を未然に防止するためのものです。『警告』『注意』の2つに大別してお知らせしています。いずれも安全に関する重要な内容ですので、必ず守ってください。

警告 取り扱いを誤ると死亡または重傷などを負う可能性が想定される内容を示します。

注意 取り扱いを誤ると傷害を負う可能性または物的損害のみが発生すると想定される内容を示します。

表示の例

お守りいただく内容の種類を、絵記号で区分し説明しています。（下記はその一例です）

- 記号は、『警告や注意を促す』内容のものです。図の中に具体的な注意内容（左図の場合は感電注意）を示します。
- 記号は、してはいけない『禁止』内容のものです。図の中や近くに具体的な禁止内容（左図の場合は分解禁止）を示します。
- 記号は、必ず実行していただく『強制』内容のものです。図の中に具体的な指示内容（左図の場合は電源プラグをコンセントから抜く）を示します。

※お読みになった後は、次にお使いになる場合、すぐ見られるところに保管願います。

警告

お手入れの際は、必ず電源プラグをコンセントより抜いておく。

●感電の原因になります。

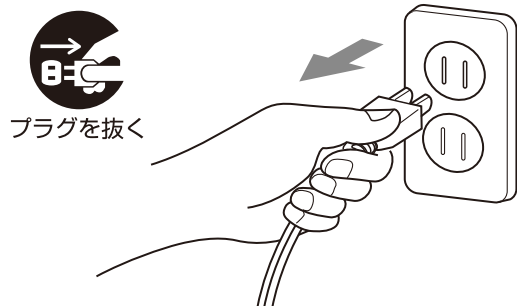

交流100V以外では使用しない。

●火災・感電の原因になります。

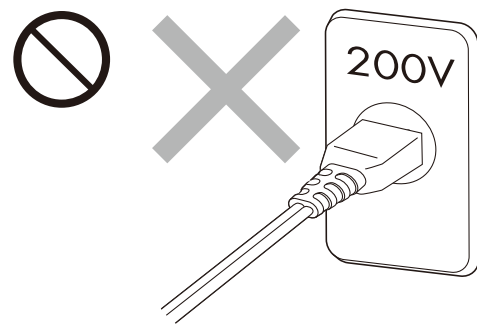

おもな仕様

仕 様	タワ－扇風機			
	外形寸法	幅	約170mm	電 源
奥行		約170mm	定格消費電力	30W
高さ		約815mm	温度ヒューズ	115°C
質 量	約2.3kg	コードの長さ	約1.5m	
風 速	(50Hz) 強 5.1m/min 中 3.8m/min 弱 3.3m/min			
	(60Hz) 強 3.8m/min 中 2.8m/min 弱 2.4m/min			
回 転 数	(50Hz) 約 1995r/min (強風運転時)			
	(60Hz) 約 1521r/min (強風運転時)			
首振角度	約 65度			

設計上標準的な使用条件(例)	項 目	条 件	項 目	条 件
	1.家族構成	4人世帯	3.使用条件	
	2.使用環境		・電源電圧 / 周波数 ・用途	100V / 50Hz/60Hz 居間・寝室
	・設置条件 ・温度 / 湿度 ・季節	標準設置 30°C / 65% (相対湿度) 夏・春	4.使用頻度	・1日使用時間 ・1年使用日数 ・1日使用回数 ・スイッチ操作回数 ・首振運転の割合
				8時間 110日 5 (回/日) 550 (回/年) 100%



【製造年】2014年 【設計上の標準使用期間】6年

設計上の標準使用期間を超えて使用されますと、経年劣化による発火・けが等の事故に至る恐れがあります。

※上記は目安です。使用条件により異なります。

設計標準使用期間とは、標準的な使用条件下で適切な保守点検を行ない使用した場合に、安全上支障なく使える標準的な期間を目安とさせていただいております。保証期間では在りません。

●製品は日本国内用に設計されていますので、国外では使用できません。FOR USE IN JAPAN ONLY.

⚠ 注意

テレビ、ラジオ、電子機器のそばには置かない。2m以上あけてください。

- ノイズなど不具合が出ることがあります。

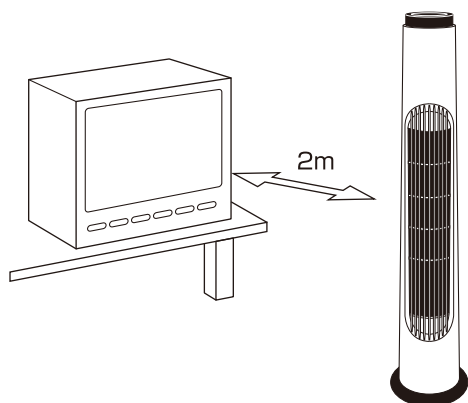

本体に衣類、タオルやふとん等を掛けて使用しない。

- 故障や火災の原因になります。

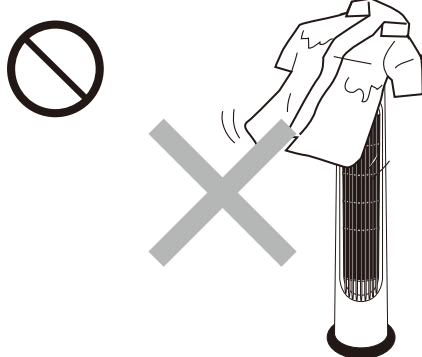

高温、多湿となる場所（例：バスルーム）では使用しない。

- 故障や火災の原因になります。

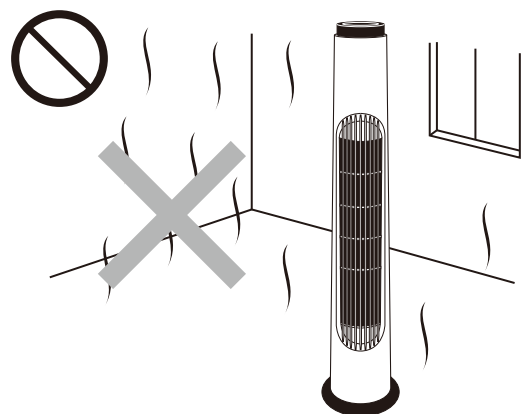

不安定な場所では使用しない。

- 故障や事故の原因になります。

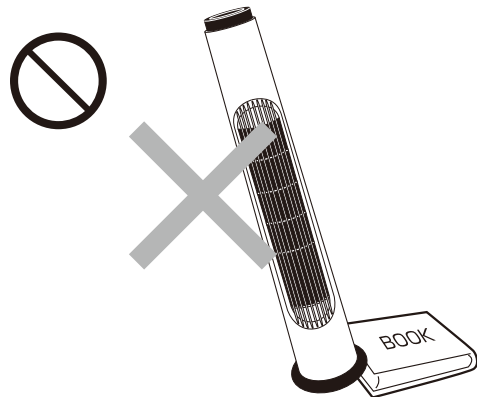

風を長時間、体にあてない。

- 健康を害する恐れがあります。特に乳幼児、お年寄り、ご病気の方にはご注意ください。



本体や操作パネルに水などをかけない。

- 感電やショート・発火の原因になります。

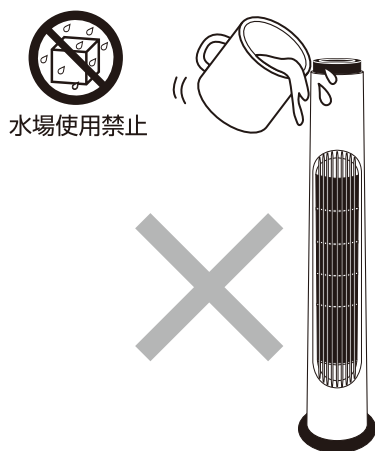

お手入れと保管について

お手入れについて



- お手入れの際は必ず電源プラグを抜いてください。また、濡れた手で抜き差ししないでください。不意に作動してケガや感電の原因になります。
- お手入れの際は、本体を水につけたり、水をかけないでください。感電やショート・故障のおそれがあります。
- 本体の汚れは、柔らかい布で空拭きしてください。汚れがひどい場合は、ぬるま湯か中性洗剤を布に含ませ拭きとっていただくと、汚れが取れやすくなります。また、中性洗剤を使用した場合は、水を含ませた布で完全に拭き取った後、さらに乾いた布で拭いてください。
- シンナー、ベンジン、アルコール、灯油、ベンゾール、みがき粉、アルカリ性洗剤、たわしなどは塗装面や樹脂部が変色、変質するおそれがあるため使用しないでください。
- 長い時間ご使用になると、電源プラグとコンセントの間にほこりや水分が付着することがありますので、電源プラグを抜き、乾いた布で拭き取ってからご使用ください。

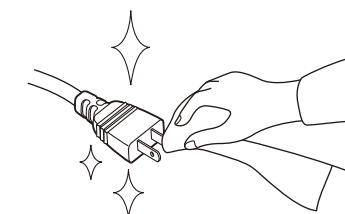
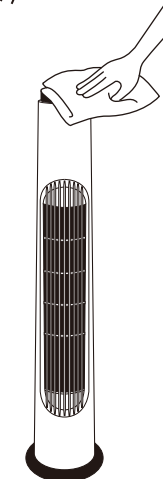

保管のしかた

- 本体を袋に入れ、包装ケースまたはお手持ちの箱に包装してから湿気のないところに保管してください。

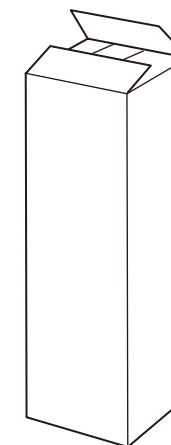
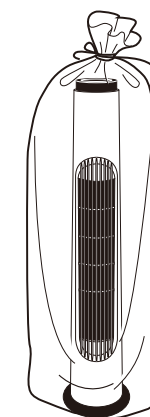

各部の名称

本体正面

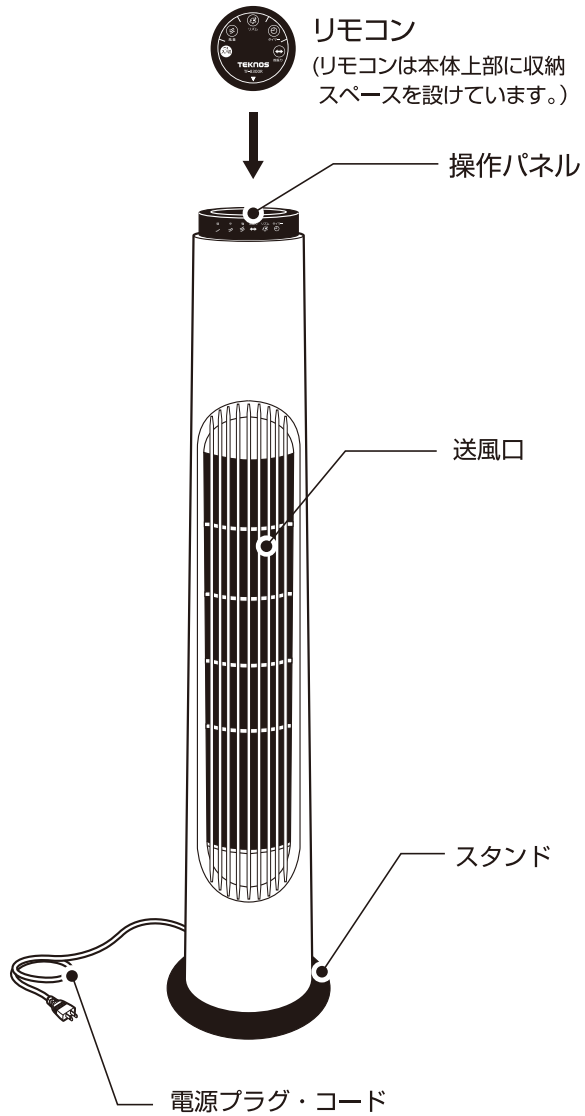

本体背面

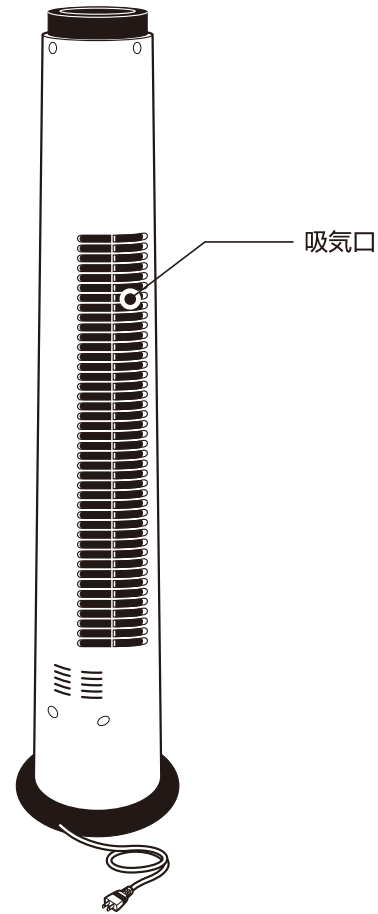

リモコン

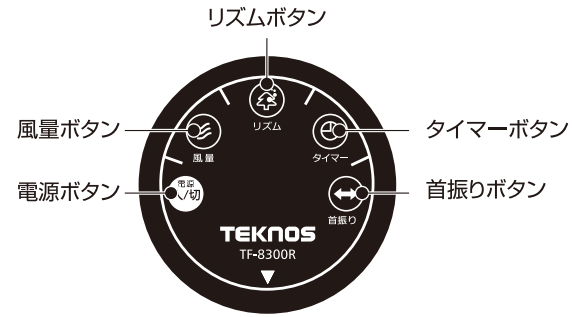

操作パネル

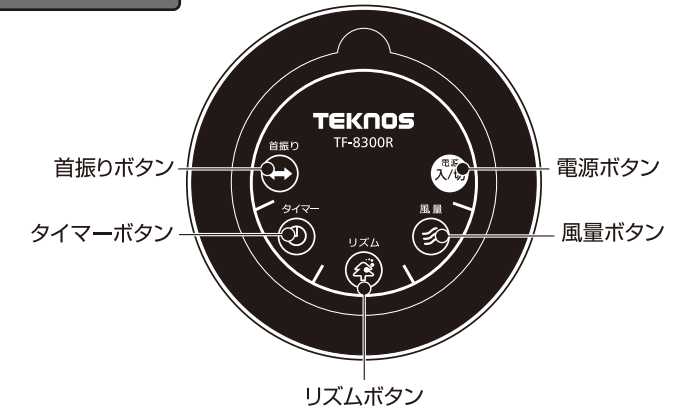

本体インジケータ



使い方

準備

コンセントに電源プラグを差し込んでください。

※電源プラグは必ず本体を立てた状態で、コンセントに差し込んでください。

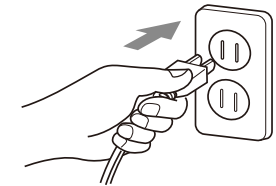

電池の入れ方・交換方法

- 1、リモコンを裏面にし、ツメを矢印の方向に押さえながら電池カバーを引き出します。

リモコン裏面

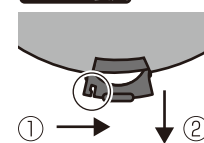

○部分のツメを矢印の方向につまみながら電池カバーを引き出してください。
※無理やりに引き抜くとツメ等が破損するおそれがありますので十分に注意してください。

- 2、電池の向きに注意して電池を電池カバーに正しく入れてください。

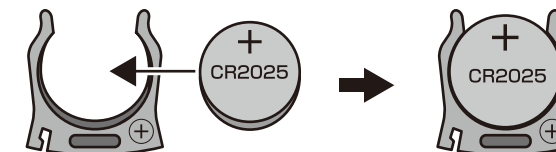

電池カバーの+マーク（○部分）と電池のプラス面を必ず上向きにし、電池を入れてください。

※逆に入れたり無理やり入れたりすると故障の原因となりますので注意してください。



- 本製品に付属している電池はテスト用電池となっております。使用環境により異なりますが、数回の使用で電池の残量がなくなる場合がございます。
- 電池は充電したり、火の中に投げないでください。
- 乾燥した涼しい場所に保存してください。
- 正しい方向に電池を挿入してください。
- ご使用いただく電池は必ずCR2025のリチウムボタン電池をご使用ください。

※電池の破棄について—地方自治体の条例に従い、使用済みの電池を廃棄してください。

使い方

操作スイッチの使い方

本体操作部



リモコン操作部



運転を開始

本体 リモコン 共通

- 運転を開始する時は、本体またはリモコンの電源(入/切)ボタンを押してください。表示パネルの弱のランプが点灯し運転が開始します。再度押すと運転が停止します。

首振り運転

本体 リモコン 共通

- 運転をしている状態で、本体またはリモコンの首振りボタンを押してください。表示パネルの首振りランプが点灯し首振りを開始します。再度押すと停止します。

タイマー運転

本体 リモコン 共通

- 運転をしている状態で、本体またはリモコンのタイマーボタンを押してください。表示パネルのタイマーランプが点灯し、1時間(レッド)、2時間(オレンジ)、4時間(グリーン)の自動停止設定ができます。再度押すとタイマー表示ランプが消え、連続運転になります。

風量切り替え

本体 リモコン 共通

- 運転をしている状態で、本体またはリモコンの風量ボタンを押してください。押すごとに表示パネルが点灯し【中→強→弱】の順番で切り替わります。

リズム風設定

本体 リモコン 共通

- 運転をしている状態で、本体またはリモコンのリズムボタンを押してください。表示パネルのリズムランプが点灯し心地よいランダム送風をします。再度押すともとの風量設定に戻ります。

リモコンに関してのご注意

- 本製品のリモコンは赤外線を使用しています。他の電化製品が誤作動する恐れがありますので操作には十分ご注意ください。
- 本体との距離が3m以内の場所から本体に向けてボタンを押して使用してください。
- 電池の残量が少なくなるとリモコンが正しく動作しない場合がございます。その時は、新しい電池に交換してご使用してください。

リモコンを使用しないときは本体上部に収納してください。

- リモコンをご使用しない場合などは、リモコンの紛失など防ぐ為にも本体上部のリモコン収納部に収納してください。

本体上部

リモコン

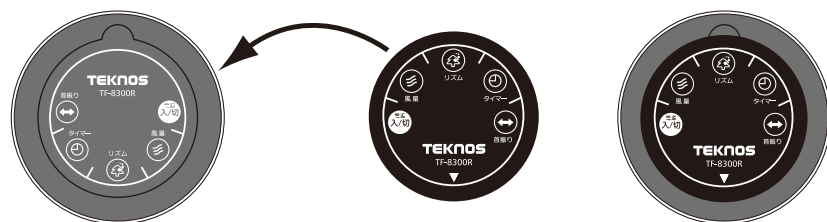

本体上部にリモコンを収納してください。

⚠ 注意

カーテンなどの障害物の近くでは使用しない。

- 破損や事故の原因になります。

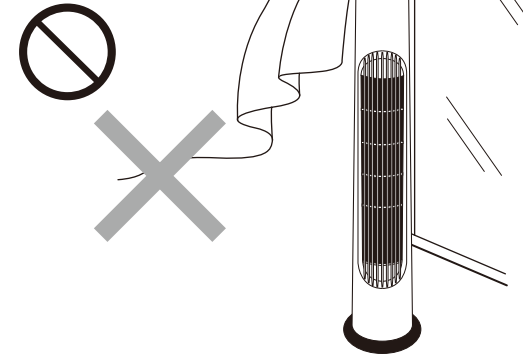

ガードの中や可動部へ指などを入れない。

- けがをする恐れがあります。

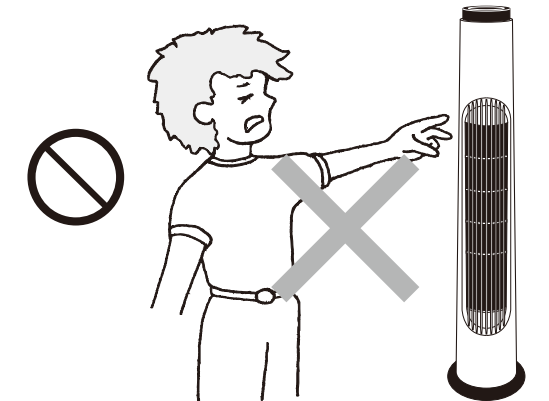

高温、高湿、火気の近く、油のかかる所では使用しない。

- 火災の原因になります。

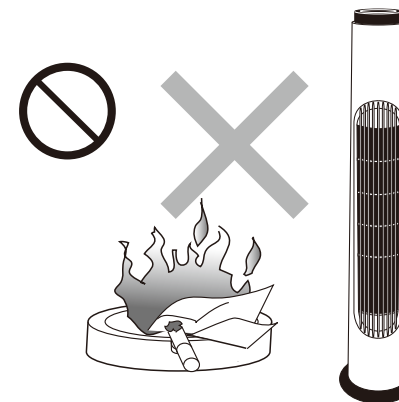

殺虫剤をかけたり、ベンジンやシンナーでふいたりしない。

- 感電やショート・発火の原因になります。

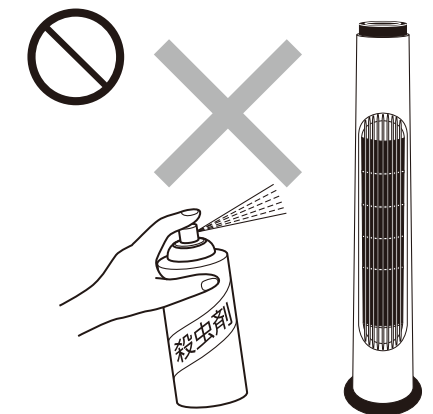

異常時(異常音、こげ臭い等)は、運転を停止して電源プラグを抜く。

- 異常のまま運転を続けると火災・感電の原因になります。

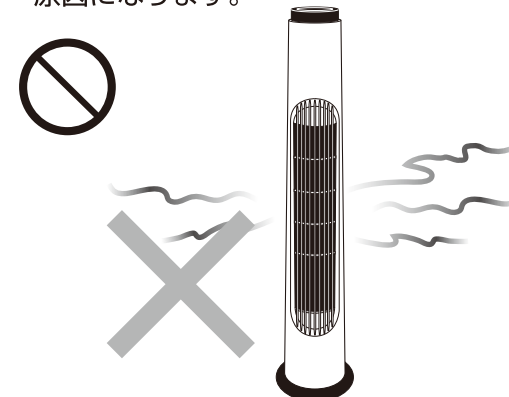

長時間で使用にならないときは、必ず電源プラグをコンセントから抜いておく。

- 感電や火災の原因になります。



故障かな?!と思ったら

ご使用中に異常が生じたときは、つぎの点をお調べください。
それでも調子が悪いときは、ただちに電源プラグを抜いて、
当社お客様ご相談センターにご連絡ください。

こんなとき	おたしかめください
電源を入れても 作動しない	●電源プラグをコンセントにしっかりと差込んでいますか？ ●本体に布などをかけたりして使用しますとヒューズが切れることがあります。
使用中に雑音がする。	●部品などが故障している可能性があります。運転を停止してください。
焦げ臭いにおいがする。	●部品などが故障している可能性があります。運転を停止してください。

アフターサービスについて

よくお読みください

修理・お取り扱い・お手入れなどのご相談は、当社お客様ご相談センターへお申し付けください。

- 保証書（添付）
「お買い上げ年月日」と「販売店名」等所定事項の記入及び記載内容をご確認のうえ、お買い上げの販売店からお受け取りください。記載内容をよくお読みになり大切に保管してください。
- 保証期間：お買い上げ日から本体1年間
ただし、消耗品および付属品は除きます。
- 補修用性能部品の保有期間 6年
この商品の補修用性能部品は、製造元が、製造打ち切り後6年保有しています。
注) 補修用性能部品とは、その商品の機能を維持するために必要な部品です。
- 修理を依頼される時
「故障かな!？」の表に従ってご確認の後、直らないときは、まず安全のため電源プラグを抜いて、当社お客様ご相談センターへご連絡ください。
- 保証期間中は
保証書の規定に従って、持込修理、または（場合によっては）商品の交換をさせていただきます。
- その他
・商品に異常がある場合には、お客様ご自身で修理されたり、手を加えたりすることは危険です。絶対にしないでください。
・アフターサービスについてご不明な点は、当社お客様ご相談センターにお問い合わせください。



警告

コードはたこ足配線や延長しない。

- 火災の原因になります。

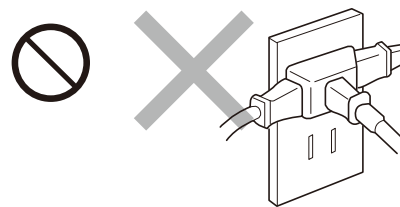

濡れた手で電源プラグや操作パネルなどをさわらない。

- 感電の原因になります。

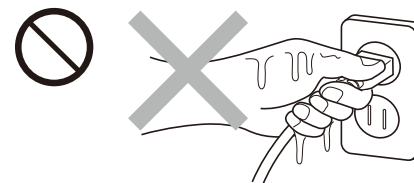

コンセントの差込みがゆるいときは、使用しない。また電源コード・プラグが傷んだときは使用しない。

- 感電やショート・発火の原因になります。



電源コードは束ねたり、引っ張ったり、重いものを載せたり、挟み込んだり、加工したりしない。

- 電源コードが破損する原因になります。
- 傷んだまま使用すると感電や火災の原因になります。



電源プラグを抜くときは、プラグを持って引き抜く。

- 感電やショートして発火することがあります。

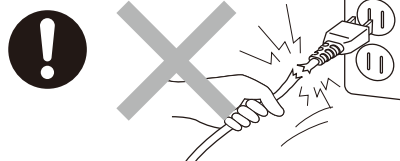

改造は絶対しない。また、修理技術者以外の方が分解したり修理しない。

- 火災・感電・ケガの原因となります。

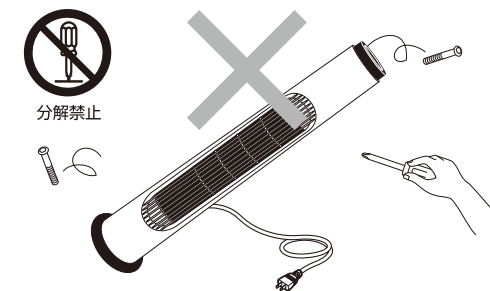

燃えやすいものや、スプレー缶を本体近くに置かない、使わない。

- 爆発や火災の原因になります。

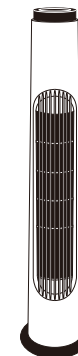

開口部やすき間にピンや針金等の金属物、異物をいれない。

- 高圧電流で非常に危険です。

感電や故障・火災の原因になります。

